

webler

2022

FAHRRADTRÄGER



Qualität aus Deutschland



Uebler - Qualität und Erfahrung in Bestform

Uebler steht für Tradition und Innovation „Made in Germany“. Beheimatet im fränkischen Forchheim entwickelt und produziert das inhabergeführte Unternehmen raffinierte und zugleich praktikable Lösungen für den Fahrradtransport - komplett in Deutschland, eng verbunden mit der Region.

Mit knapp 150 Mitarbeitern erfolgt die Wertschöpfung gemeinsam mit zuverlässigen Lieferanten und Partnern aus der Region komplett am Stammsitz - von der Entwicklung über die Produktion und Montage bis hin zum Vertrieb. Damit kann das Unternehmen zuverlässig

gewährleisten, dass die Kunden und Handelspartner technisch hervorragende Produkte auf qualitativ sehr hohem Niveau erhalten, die zu Recht das Gütesiegel „Made in Germany“ tragen.



Überzeugung auf ganzer Linie

Aufbau Uebler Kupplungsträger

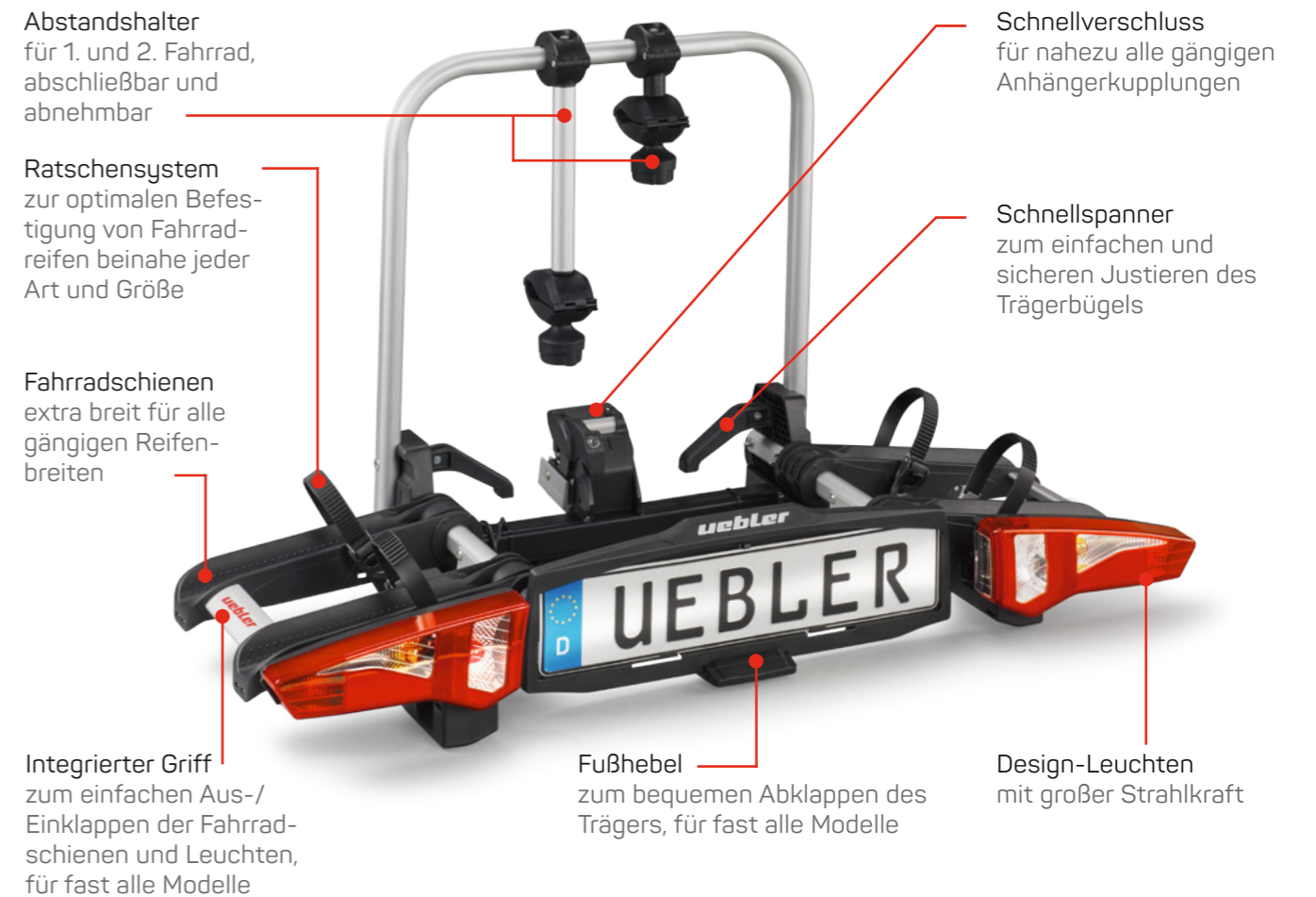

Vielfacher Testsieger

Das Unternehmen Uebler konnte in den vergangenen Jahren nicht nur seine Kunden von seinen Produkten überzeugen, sondern konnte seit 2011 aus den meisten Produkttests auch als Testsieger hervorgehen. Insgesamt 47 mal. Eine unglaubliche Quote!

Ausschlaggebend für diese sehr guten Bewertungen sind die von Uebler gesetzten Maßstäbe in Bedienungskomfort, technisch zeitgemäßen Lösungen, Qualitätsstandards und vor allem Sicherheit.

An vorderster Stelle stehen immer die Bedürfnisse des Kunden.

Testsiege Auszug 2021



Testsiege Auszug 2020



Testsiege Auszug 2019 -2017



Schnelle Montage der Kupplungsträger

Uebler Kupplungsträger gibt es, je nach Modell, mit zwei unterschiedlich patentierten Schnellverschlussystemen. Dem traditionellen Spannhebelverschluss oder dem modernen IQ-Verschluss. Beide Varianten ermöglichen eine einfache und unkomplizierte Befestigung des Kupplungsträgers auf der Anhängerkupplung. Vor allem der IQ-Verschluss ermöglicht allen Kunden eine komfortable Befestigung des Kupplungsträgers am Fahrzeug, ganz ohne Kraftaufwand. Probieren Sie es einfach selber bei Ihrem Handelspartner vor Ort aus, Sie werden begeistert sein!

Beide Verschlussysteme sind für alle gängigen PKW-Anhängerkupplungssysteme geeignet.

WICHTIG: Immer die Stützlast der Anhängerkupplung beachten!

Spannhebelverschluss:

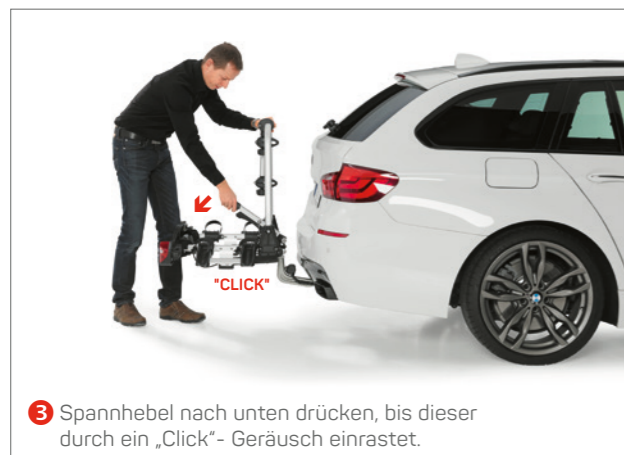
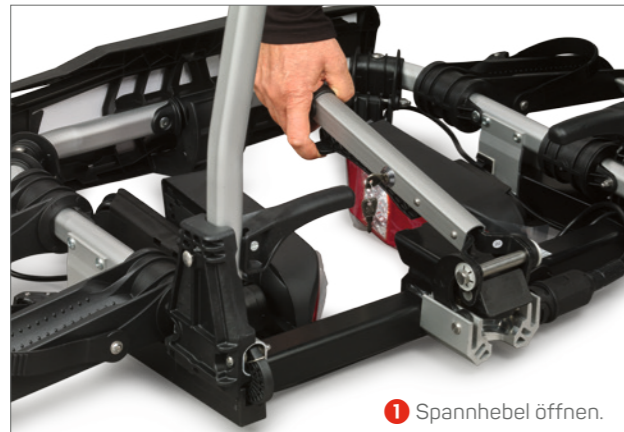

IQ-Schnellverschluss:

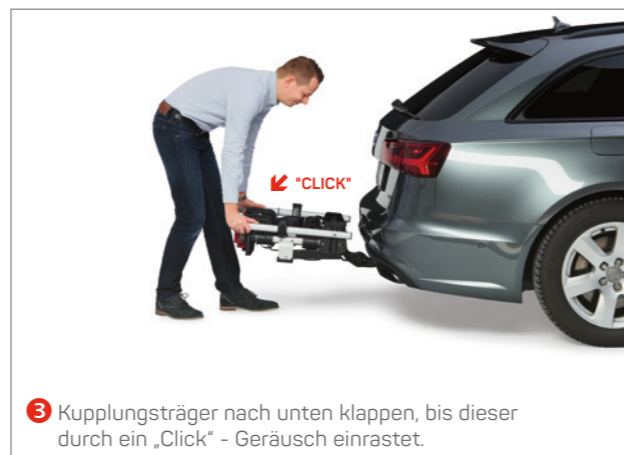

Einfache Montage der Fahrräder

Nach der Montage des Fahrradträgers am Fahrzeug folgt die Montage der Fahrräder genauso einfach. Diese werden einfach auf den Kupplungsträger gehoben oder sehr viel komfortabler mit Hilfe einer optionalen Auffahrschiene aufgeschoben, vor allem wenn es sich um E-Bikes mit höherem Eigengewicht handelt.



Sicherer Transport der Fahrräder

Zur Befestigung verschiedener Fahrradvarianten auf Uebler Fahrradträgern bietet Uebler zwei Typen von Abstandshaltern an. Für alle Fahrradrahmen mit einem Rundrohr bis 75 mm Ø oder einem Ovalrohr bis 75x45 mm Ø eignet sich der Abstandshalter mit Klammer. Für Fahrradrahmen mit noch größeren Abmessungen kommt der Abstandshalter mit Zahnband zur Anwendung. Die maximalen Rahmengrößen liegen dann bei einem Rundrohr bis 115 mm Ø, bei einem rechteckigem Rohr bis 120x80 mm und bei einem quadratischem Rohr bis 95x95 mm.

Abstandshalter mit Klammer:



Abstandshalter mit Zahnband:



Produktfinder

Kupplungsträger							
1 Fahrrad	F14						
Abklappbar	—						
Faltbar	✓						
Verschlussystem	iQ						
	Seite 15						
2 Fahrräder	P22 S	F24	X21 S	i21	i21 90°	i21-DC	i21 90°-DC
Abklappbar	90°	—	60°	60°	90°	60°	90°
Faltbar	nur Bügel	✓	✓	✓	✓	✓	✓
Verschlussystem	Hebel	iQ	Hebel	iQ	iQ	iQ	iQ
	Seite 17	Seite 15	Seite 13	Seite 9	Seite 9	Seite 11	Seite 11
3 Fahrräder	P32 S	P22 S + Kit	F34	X31 S	i31	i31-DC	
Abklappbar	60°	90°	—	60°	60°	60°	
Faltbar	nur Bügel	nur Bügel	✓	✓	✓	✓	
Verschlussystem	Hebel	Hebel	iQ	Hebel	iQ	iQ	
	Seite 17	Seite 17	Seite 15	Seite 13	Seite 9	Seite 11	
4 Fahrräder	P32 S + Kit						
Abklappbar	60°						
Faltbar	nur Bügel						
Verschlussystem	Hebel						
	Seite 17						

Heckfahrradträger							
2 Fahrräder	T6 Basis						
Hochklappbar	✓						
	Seite 19						
3 Fahrräder	T6 Basis + Kit						
Hochklappbar	✓						
	Seite 19						
4 Fahrräder	T6 Family						
Hochklappbar	✓						
	Seite 19						

Innovation & Perfektion

Eine gelungene Symbiose von intelligentem Leichtbau und perfekter Ingenieurskunst. Dank des revolutionären und patentierten IQ-Verschlusses, welcher eine sichere, einfache und hebellose Anbringung ermöglicht. Die Premium-Träger der i-Serie haben seit ihrer Markteinführung 2017 schon 21 Testsiege errungen. In diesen Vergleichstests wurde die Serie nicht nur als eine der leichtesten, sondern auch als eine der bedienerfreundlichsten Trägerserien ihrer Klasse ausgezeichnet. Auch beim Design wurden die mit Abstand besten Bewertungen erzielt. Dabei steht auch die i-Serie konsequent für Sicherheit, Produktqualität und Belastbarkeit.

„Made in Germany“ – mit 3 Jahren Garantie.

- Faltbar auf besonders kompaktes Staumaß
- Konsequenter und intelligenter Leichtbau
- Große Zuladung durch geringes Eigengewicht
- Patentierter, hebelloser IQ-Verschluss mit Diebstahlsicherung
- Abnehmbare Abstandshalter mit Einhand-Bedienung und Diebstahlsicherung
- Einfaches Abklappen mittels Fußhebel für leichten Zugang zum Kofferraum
- Bequemer Transport für alle Fahrradtypen und E-Bikes (für extra große Rahmen und auch breite Laufräder)
- Schnellspannhebel für einfaches und sicheres Fixieren des Trägerrahmens
- Ratschensystem zur optimalen Befestigung der Fahrradreifen, zentriert auf der Radschiene
- Designleuchten-Serie „Isi“
- Ein Schlüssel für alle Schlösser

Zusammenfassung aller technischen Daten der i-Serie siehe Seite 20.



i21

- Für 2 Fahrräder
- Abklappwinkel 60°
- Max. Zuladung 60 kg
- Eigengewicht 13 kg
- 2 abnehmbare Abstandshalter

Art.-Nr. 15900

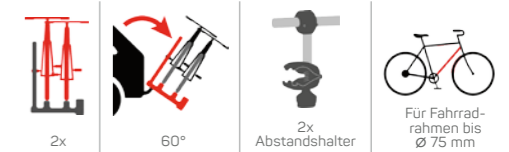

i21^{90°}

- Für 2 Fahrräder
- Abklappwinkel 90°
- Max. Zuladung 60 kg
- Eigengewicht 13 kg
- 2 abnehmbare Abstandshalter mit Zahnband und Carbonschutz

Art.-Nr. 15920

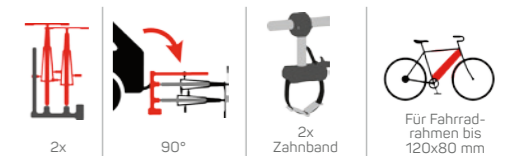

i31

- Für 3 Fahrräder
- Abklappwinkel 60°
- Max. Zuladung 54 kg
- Eigengewicht 16 kg
- 3 abnehmbare Abstandshalter

Art.-Nr. 15910

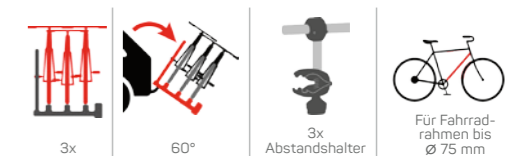

Sicherheit & Technologie

Diese innovativen Trägersysteme mit integrierter Einparkhilfe - Distance Control (DC) auf höchstem Uebler-Standard vereinen alle Produktvorteile der jeweiligen Trägersysteme mit zusätzlichem Komfort beim Rückwärtsfahren oder Einparken. Denn Hindernisse werden zielsicher erkannt und optisch wie akustisch angezeigt. Die elektronische Einparkhilfe wird beim Einlegen des Rückwärtsgangs automatisch aktiviert.

„Made in Germany“ – mit 3 Jahren Garantie.

- Einzigartig: Großer Detektorbereich mit 2 Sensoren
- Signalgebung per störicherer Funk-Technik
- Alle Außenkomponenten wassergeschützt

- Optische und akustische Signalgebung
- Beleuchtetes Display (Farbwechsel möglich)
- Lautstärke und Display-Helligkeit einstellbar
- Automatische Aktivierung beim Einlegen des Rückwärtsgangs
- Entfernungs-Visualisierung (Annäherung) im Display
- EU-Entwicklung mit Europäischer Betriebs-erlaubnis

Zusammenfassung aller technischen Daten der i-Serie DC siehe Seite 20.



i21-DC

- Für 2 Fahrräder
- Abklappwinkel 60°
- Max. Zuladung 60 kg
- Eigengewicht 13 kg
- 2 abnehmbare Abstandshalter

Art.-Nr. 15900-DC

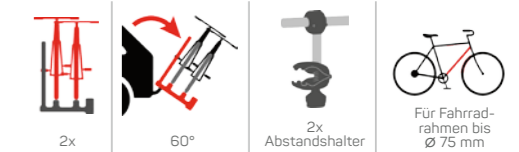

i21^{90°}-DC

- Für 2 Fahrräder
- Abklappwinkel 90°
- Max. Zuladung 60 kg
- Eigengewicht 13 kg
- 2 abnehmbare Abstandshalter mit Zahnband und Carbonschutz

Art.-Nr. 15920-DC

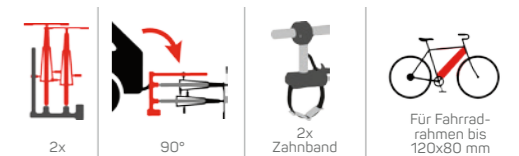

i31-DC

- Für 3 Fahrräder
- Abklappwinkel 60°
- Max. Zuladung 54 kg
- Eigengewicht 16 kg
- 3 abnehmbare Abstandshalter

Art.-Nr. 15910-DC

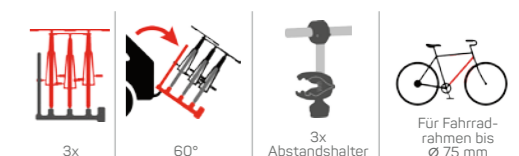

Handhabung & Leichtigkeit

Seit der Einführung 2011 hat die X21-Serie mit 26 Testsiegen/-Beurteilungen klare Maßstäbe gesetzt, was auch für die neueste Generation gilt. Neben Leichtigkeit und Stabilität zeichnen sich diese Träger durch einfachste Handhabung und das einzigartige Faltkonzept aus. Ergonomisch durchdacht, funktional und leicht verständlich – dabei gleichzeitig extrem stabil und belastbar.

„Made in Germany“ – mit 3 Jahren Garantie.

- Leicht und kompakt faltbar, ermöglicht eine einfache Handhabung und Verstaueung
- Patentierter Spannhebelverschluss mit Diebstahlsicherung
- Radschiene einfach faltbar durch integrierten Griff
- Höchst komfortables Abklappen des Trägers über ein großes Fußpedal
- Sicheres Befördern von nahezu allen Fahrradtypen und E-Bikes
- Geringes Eigengewicht für hohen Tragekomfort und große Zuladung
- Abnehmbare Abstandshalter mit Einhand- Bedienung und Diebstahlsicherung
- Voreingestellter Schnellspanner zum einfachen und sicheren Verspannen des Trägerbügels
- Ratschensystem zur sicheren Befestigung der Fahrradreifen, zentriert auf der Radschiene
- Designleuchten Serie „Eli“, in der Breite verschiebbar
- Ein Schlüssel für alle Schlösser



Zusammenfassung aller technischen Daten der X-Serie siehe Seite 20.



X21 S

- Für 2 Fahrräder
- Abklappwinkel 60°
- Max. Zuladung 60 kg
- Eigengewicht 14 kg
- 2 abnehmbare Abstandshalter

Art.-Nr. 15760

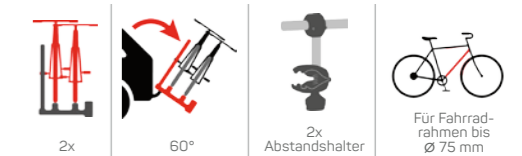

X31 S

- Für 3 Fahrräder
- Abklappwinkel 60°
- Max. Zuladung 54 kg
- Eigengewicht 16,5 kg
- 3 abnehmbare Abstandshalter

Art.-Nr. 15770

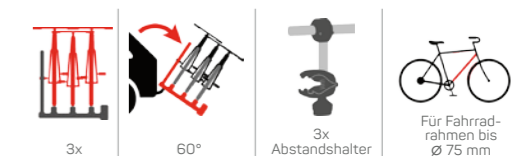

Reduktion & Ergonomie

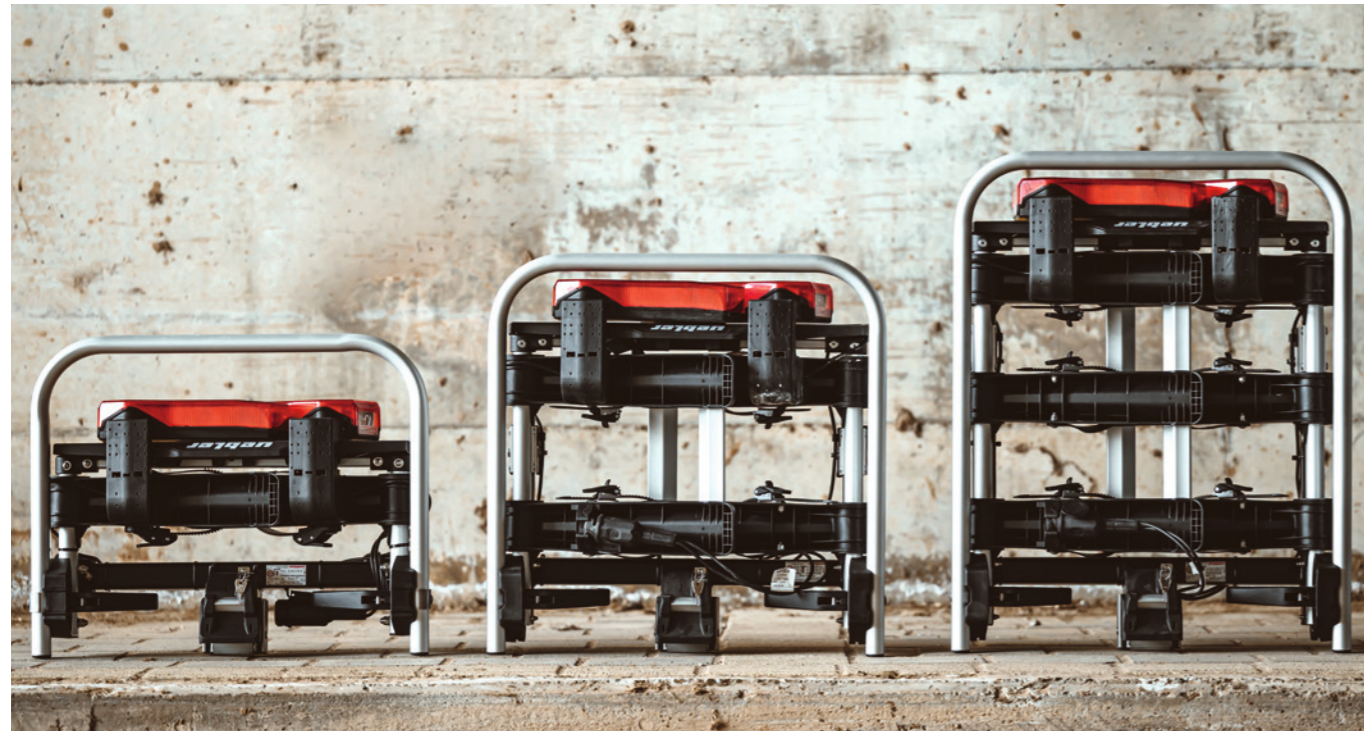

Die F-Serie ist das Highlight, wenn es um Individualität und Einfachheit geht. Einfach montiert – einfach beladen – einfach transportiert – einfach demontiert. Individualisten sind hier richtig: Uebler bietet mit dem Fahrradträger für nur ein Fahrrad einen der leichtesten und im zusammengefalteten Zustand einen der kompaktesten Kupplungsträger auf dem Markt. Natürlich bietet die F-Serie auch Varianten für den Transport von 2 oder 3 Fahrrädern. Ergonomisch bis ins Detail und in Sekundenschnelle montiert. Der patentierte Schnellverschluss garantiert einen sicheren und komfortablen Transport. Alle Träger sind komplett zusammenfaltbar, allerdings am Fahrzeug nicht abklappbar.

„Made in Germany“ – mit 3 Jahren Garantie.

- Leicht und kompakt faltbar, ermöglicht eine einfache Handhabung und Verstaung

- Patentierte IQ- Verschluss mit Diebstahlsicherung
- Geringes Eigengewicht für hohen Tragekomfort
- Sicheres Befördern von nahezu allen Fahrradtypen und E-Bikes
- Abnehmbare Abstandshalter mit Einhand-Bedienung und Diebstahlsicherung
- Voreingestellter Schnellspanner zum einfachen und sicheren Verspannen des Trägerbügels
- Ratschensystem zur sicheren Befestigung der Fahrradreifen, zentriert auf der Radschiene
- Designleuchten Serie „Isi“
- Ein Schlüssel für alle Schlösser

Zusammenfassung aller technischen Daten der F-Serie siehe Seite 21.

F14

- Für 1 Fahrrad
- Max. Zuladung 30 kg
- Eigengewicht 9,9 kg
- 1 abnehmbarer Abstandshalter

Art.-Nr. 15940

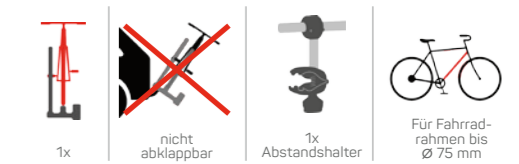

F24

- Für 2 Fahrräder
- Max. Zuladung 60 kg
- Eigengewicht 12 kg
- 2 abnehmbare Abstandshalter

Art.-Nr. 15950

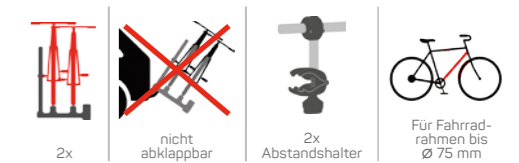

F34

- Für 3 Fahrräder
- Max. Zuladung 54 kg
- Eigengewicht 14,5 kg
- 3 abnehmbare Abstandshalter

Art.-Nr. 15960

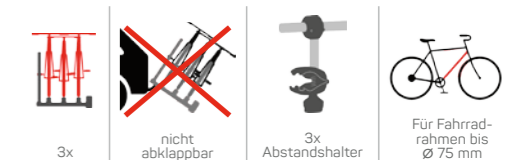

Flexibilität durch Erweiterung



Die Träger der P-Serie sind bei Bedarf um jeweils eine Fahrradschiene erweiterbar und passen sich so flexibel Ihren Bedürfnissen an. Natürlich ebenfalls ausgestattet mit einem patentierten Schnellverschluss und dem durchdachten Ergonomieprinzip aller Uebler Fahrradträger. Diese Träger bestehen ebenfalls durch die innovativen, abnehmbaren Abstandshalter für die Fahrräder, optimierte Schnellspann-Verschlüsse und ein modernes, verschiebbares Leuchtensystem.

„Made in Germany“ - mit 3 Jahren Garantie.

- Stabil, sicher und praktisch
- Patentierter Spannhebelverschluss mit Diebstahlsicherung
- Höchst komfortables Abklappen des Trägers über ein großes Fußpedal

- Sicheres Befördern von nahezu allen Fahrradtypen und E-Bikes
- Geringes Eigengewicht für hohen Tragekomfort und große Zuladung
- Abnehmbare Abstandshalter mit Einhand-Bedienung und Diebstahlsicherung
- Voreingestellter Schnellspanner zum einfachen und sicheren Verspannen des Trägerbügels
- Ratschensystem zur optimalen Befestigung der Fahrradreifen, zentriert auf der Radschiene
- Designleuchten Serie „Eli“, in der Breite verschiebbar
- Ein Schlüssel für alle Schlösser

Zusammenfassung aller technischen Daten der P-Serie siehe Seite 21.

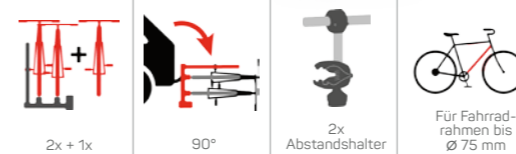

P22 S

- Für 2 Fahrräder
- Abklappwinkel 90°
- Max. Zuladung 60 kg
- Eigengewicht 14 kg
- 2 abnehmbare Abstandshalter
- Erweiterbar für 3. Fahrrad

Art.-Nr. 15800

Erweiterungskit für 3. Fahrrad

- Radschienen mit Ratschensystem
- Abstandshalter für 3. Fahrrad
- Max. Zuladung 52 kg (gesamt)

Art.-Nr. 19710



P32 S

- Für 3 Fahrräder
- Abklappwinkel 60°
- Max. Zuladung 54 kg
- Eigengewicht 16 kg
- 3 abnehmbare Abstandshalter
- Erweiterbar für 4. Fahrrad

Art.-Nr. 15810

Erweiterungskit für 4. Fahrrad

- Radschienen mit Ratschensystem
- Abstandshalter für 4. Fahrrad
- Max. Zuladung 72 kg (gesamt)
- 2 Spanngurte

Art.-Nr. 19720

Nutzung eines Trägers mit Spanngurten ist beim jeweiligen Fahrzeug zu prüfen.



Lösungen für die Urlaubsreise

Für Reiselustige und Campingfreunde bietet Uebler ebenfalls maßgeschneiderte Lösungen, egal, ob für eine Reise zu zweit oder mit der Familie. Speziell für die Volkswagen-Baureihe T6 bietet die Primavelo-Serie von Uebler eine perfekte Lösung.

Diese Fahrrad-Heckträger sind besonders passgenau und werden stabil und sicher an den von Volkswagen vorgesehenen Montagepunkten am Fahrzeug fixiert. Damit ist höchste Sicherheit und Ergonomie gewährleistet. Bis zu vier Fahrräder können transportiert werden.

Für den Fahrradtransport auf dem Reiseklassiker an sich, dem Wohnwagen, wird eine Lösung mit einem Deichseladapter angeboten. Diese ermöglicht einen sicheren Transport auf jeder Urlaubsreise von bis zu 2 Fahrrädern durch Verwendung eines bestehenden Fahrrad-Kupplungsträgers, bei einfachem und komfortablem Handling.

„Made in Germany“ – mit 3 Jahren Garantie.



Heckträger Primavelo T6 Basis

- Für 2 Fahrräder
- Integrierte Diebstahlsicherung
- Max. Zuladung 60 kg (30 kg pro Fahrradschiene)
- Eigengewicht 11,5 kg
- Abnehmbare, abschließbare Abstandshalter
- Erweiterbar für 3. Fahrrad

Art.-Nr. 30360

Erweiterungskit für 3. Fahrrad

Art.-Nr. 19561



Uebler Deichseladapter

- Universeller Deichseladapter für Wohnwagen zur Montage von Kupplungsträgern
- Auch für breitere Deichseln (z.B. Hobby und AL-KO)
- Montage ohne Bohren
- Schwarz pulverbeschichtet
- Eigengewicht nur 7,2 kg
- Maximale Zuladung 60 kg (Stützlast beachten)

Art.-Nr. 19460

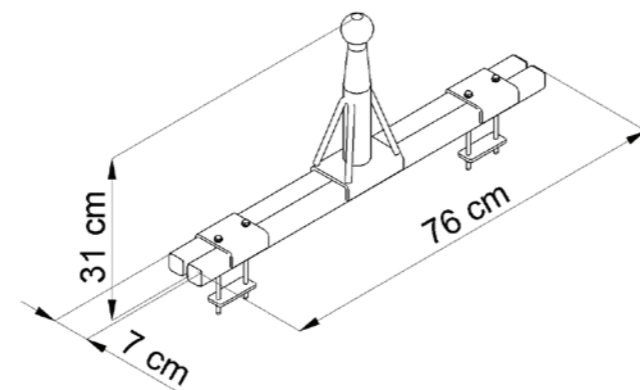

Heckträger Primavelo T6 Family

- Für 4 Fahrräder
- Integrierte Diebstahlsicherung
- Max. Zuladung 70 kg (1./2. Radschiene max. je 30 kg, 3./4. Radschiene max. je 17,5 kg)
- Eigengewicht 16 kg
- Abnehmbare, abschließbare Abstandshalter

Art.-Nr. 30364

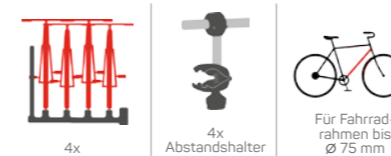

Fahrzeugtyp	Baujahr	Art.-Nr.	Art.-Nr. Erweiterung für 3. Rad	Diebstahlsicherung
Volkswagen				
Bus T6 mit Heckklappe für 2 Räder	ab 07/15	30360	19561	serienmäßig
Bus T6 mit Heckklappe, komplett für 4 Räder	ab 07/15	30364	—	serienmäßig

Achtung: Die primavelo-Heckfahrradträger sind ausschließlich für die nachfolgenden Fahrzeuge geeignet und freigegeben.

Tabellenübersicht

Für alle Produkte gilt eine
Garantie von 3 Jahren!

i-Serie / DC-Serie

Technische Daten	i21 / i21-DC	i21 90° / i21 90°-DC	i31 / i31-DC
Artikelnummer	15900 / 15900-DC	15920 / 15920-DC	15910 / 15910-DC
Fahrradplätze	2	2	3
E-Bike geeignet	✓	✓	✓
Abmessungen (B x H x T)	118 x 69 x 56 cm	118 x 69 x 56 cm	118 x 84 x 71 cm
Abmessungen (B x H x T) geklappt	61 x 20 x 60 cm	61 x 20 x 60 cm	61 x 21 x 76 cm
Gewicht	13 kg	13 kg	16 kg
Maximale Zuladung (Achtung: D-Wert Ihrer Anhängerkupplung bitte beachten!)	37 kg ab SL 50 kg 60 kg ab SL 75 kg	37 kg ab SL 50 kg 60 kg ab SL 75 kg	34 kg ab SL 50 kg 54 kg ab SL 75 kg
Maximaler Achsabstand des Fahrrades	130 cm	130 cm	130 cm
Wegklappbar auch mit Fahrrädern	ja / 60 Grad	ja / 90 Grad	ja / 60 Grad
Fahrrad-Rahmendurchmesser	bis 75 mm Rundrohr oder 75 x 45 mm Ovalrohr	bis 115 mm Rundrohr oder 120 x 80 mm Rechteck- rohr oder 95 x 95 mm quadratisches Rohr	bis 75 mm Rundrohr oder 75 x 45 mm Ovalrohr
Fahrrad-Diebstahlsicherung / abschließbar	✓	✓	✓
Träger-Diebstahlsicherung / abschließbar	✓	✓	✓
Schienenabstand	220 mm	220 mm	190 / 180 mm
EuroBE und TÜV-Freigabe	✓	✓	✓
Maximal zulässige Fahrradreifen-Breite	2,8" (ca. 7 cm) [4,5" (ca. 11,5 cm)]*	2,8" (ca. 7 cm) [4,5" (ca. 11,5 cm)]*	2,8" (ca. 7 cm) [4,5" (ca. 11,5 cm)]*
Qualitätsprodukt, hergestellt in Deutschland	✓	✓	✓
Sonderausstattung	Hebellose Montage Abnehmbare Abstandshalter	Hebellose Montage Abnehmbare Abstandshalter mit Zahnband	Hebellose Montage Abnehmbare Abstandshalter

X-Serie

Technische Daten	X21 S	X31 S
Artikelnummer	15760	15770
Fahrradplätze	2	3
E-Bike geeignet	✓	✓
Abmessungen (B x H x T)	119 x 77 x 64 cm	119 x 77 x 79 cm
Abmessungen (B x H x T) geklappt	63 x 24 x 64 cm	63 x 24 x 79 cm
Gewicht	14 kg	16,5 kg
Maximale Zuladung (Achtung: D-Wert Ihrer Anhängerkupplung bitte beachten!)	36 kg ab SL 50 kg 60 kg ab SL 75 kg	33,5 kg ab SL 50 kg 54 kg ab SL 75 kg
Maximaler Achsabstand des Fahrrades	130 cm	130 cm
Wegklappbar auch mit Fahrrädern	ja / 60 Grad	ja / 60 Grad
Fahrrad-Rahmendurchmesser	75 mm Rundrohr oder 75 x 45 mm Ovalrohr	75 mm Rundrohr oder 75 x 45 mm Ovalrohr
Fahrrad-Diebstahlsicherung / abschließbar	✓	✓
Träger-Diebstahlsicherung / abschließbar	✓	✓
Schienenabstand	220 mm	190 / 180 mm
EuroBE und TÜV-Freigabe	✓	✓
Maximal zulässige Fahrradreifen-Breite	2,8" (ca. 7 cm) [4,5" (ca. 11,5 cm)]*	2,8" (ca. 7 cm) [4,5" (ca. 11,5 cm)]*
Qualitätsprodukt, hergestellt in Deutschland	✓	✓
Sonderausstattung	Abnehmbare Abstandshalter	Abnehmbare Abstandshalter

[*] Mit Zahnband-Umrüstsatz für Fatbikes

F-Serie

Technische Daten	F14	F24	F34
Artikelnummer	15940	15950	15960
Fahrradplätze	1	2	3
E-Bike geeignet	✓	✓	✓
Abmessungen (B x H x T)	118 x 38 x 57 cm	118 x 56 x 67 cm	118 x 71 x 82 cm
Abmessungen (B x H x T) geklappt	61 x 20 x 50 cm	61 x 20 x 60 cm	61 x 20 x 75 cm
Gewicht	9,9 kg	12 kg	14,5 kg
Maximale Zuladung (Achtung: D-Wert Ihrer Anhängerkupplung bitte beachten!)	30 kg ab SL 50 kg 30 kg ab SL 75 kg	38 kg ab SL 50 kg 60 kg ab SL 75 kg	35,5 kg ab SL 50 kg 54 kg ab SL 75 kg
Maximaler Achsabstand des Fahrrades	130 cm	130 cm	130 cm
Wegklappbar auch mit Fahrrädern	—	—	—
Fahrrad-Rahmendurchmesser	bis 75 mm Rundrohr oder 75 x 45 mm Ovalrohr	bis 75 mm Rundrohr oder 75 x 45 mm Ovalrohr	bis 75 mm Rundrohr oder 75 x 45 mm Ovalrohr
Fahrrad-Diebstahlsicherung / abschließbar	✓	✓	✓
Träger-Diebstahlsicherung / abschließbar	✓	✓	✓
Schienenabstand	—	220 mm	190 / 180 mm
EuroBE und TÜV-Freigabe	✓	✓	✓
Maximal zulässige Fahrradreifen-Breite	2,8" (ca. 7 cm) [4,5" (ca. 11,5 cm)]*	2,8" (ca. 7 cm) [4,5" (ca. 11,5 cm)]*	2,8" (ca. 7 cm) [4,5" (ca. 11,5 cm)]*
Qualitätsprodukt, hergestellt in Deutschland	✓	✓	✓
Sonderausstattung	Hebellose Montage Abnehmbare Abstandshalter	Hebellose Montage Abnehmbare Abstandshalter	Hebellose Montage Abnehmbare Abstandshalter

P-Serie

Technische Daten	P22 S	P32 S
Artikelnummer	15800	15810
Fahrradplätze	2, auf 3 erweiterbar (Art.-Nr. 19710)	auf 4 erweiterbar (Art.-Nr. 19720)
E-Bike geeignet	✓	✓
Abmessungen (B x H x T)	115 x 77 x 65 cm	115 x 77 x 79 cm
Abmessungen (B x H x T) geklappt	—	—
Gewicht	14 kg (15 kg m. Erweiterung)	16 kg (16,5 kg m. Erweiterung)
Maximale Zuladung (Achtung: D-Wert Ihrer Anhängerkupplung bitte beachten!)	35 kg ab SL 50 kg 60 kg ab SL 75 kg	34 kg ab SL 50 kg 54 kg ab SL 75 kg
Maximaler Achsabstand des Fahrrades	125 cm	125 cm
Wegklappbar auch mit Fahrrädern	ja / 90 Grad	ja / 60 Grad
Fahrrad-Rahmendurchmesser	bis 75 mm Rundrohr oder 75 x 45 mm Ovalrohr	bis 75 mm Rundrohr oder 75 x 45 mm Ovalrohr
Fahrrad-Diebstahlsicherung / abschließbar	✓	✓
Träger-Diebstahlsicherung / abschließbar	✓	✓
Schienenabstand	220 / 180 mm (2. zu 3. Rad)	190 / 180 mm (3. zu 4. Rad)
EuroBE und TÜV-Freigabe	✓	✓
Maximal zulässige Fahrradreifen-Breite	2,8" (ca. 7 cm) 4,5" (ca. 11,5 cm)]*	2,8" (ca. 7 cm) [4,5" (ca. 11,5 cm)]*
Qualitätsprodukt, hergestellt in Deutschland	✓	✓
Sonderausstattung	Abnehmbare Abstandshalter Optional erweiterbar für 3. Rad	Abnehmbare Abstandshalter Optional erweiterbar für 4. Rad

Änderungen infolge technischer Weiterentwicklung vorbehalten.



● **Transporttasche**
für Uebler Kupplungsträger X21 S, F22
Art.-Nr. 19670
für X31 S, F32, F32 XL
Art.-Nr. 19680
für F42
Art.-Nr. 19590



● **Transporttasche**
für Uebler Kupplungsträger i21, F24
Art.-Nr. 19840



● **Transporttasche**
für Uebler Kupplungsträger i31, F34
Art.-Nr. 19850



● **Erweiterungskit für 3. Rad**
für Uebler Kupplungsträger P22 S
Art.-Nr. 19710



● **Erweiterungskit für 4. Rad**
für Uebler Kupplungsträger P32 S
Art.-Nr. 19720



● **Erweiterungskit für 3. Rad**
für Uebler Heckfahrradträger Primavelo T6 Basis
Art.-Nr. 19561



● **Auffahrschiene**
für Uebler Kupplungsträger der Serien P und X; faltbar; inkl. Tasche
Art.-Nr. 19940



● **Auffahrschiene mit Überfahrschiene**
für Uebler Kupplungsträger der Serien i und F; faltbar; inkl. Tasche
Art.-Nr. 19950

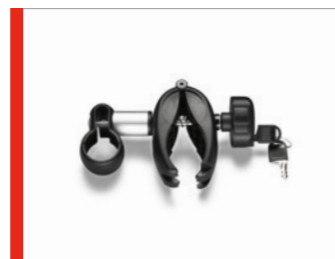

● **Abstandshalter für 1. Rad**
nicht abnehmbar; abschließbar; für Fahrradrahmen bis 75 mm Rundrohr oder 75 x 45 mm Ovalrohr
Art.-Nr. 19730



● **Abstandshalter für 2. Rad**
nicht abnehmbar; abschließbar; für Fahrradrahmen bis 75 mm Rundrohr oder 75 x 45 mm Ovalrohr
Art.-Nr. 19740



● **Abstandshalter für 1. Rad**
abnehmbar; abschließbar; für Fahrradrahmen bis 75 mm Rundrohr oder 75 x 45 mm Ovalrohr
Art.-Nr. 19880



● **Abstandshalter für 1. Rad, längere Ausführung**
abnehmbar; abschließbar; für Fahrradrahmen bis 75 mm Rundrohr oder 75 x 45 mm Ovalrohr
Art.-Nr. 19930



● **Abstandshalter für 2. Rad**
(für 2er-Träger)
abnehmbar; abschließbar; für Fahrradrahmen bis 75 mm Rundrohr oder 75 x 45 mm Ovalrohr
Art.-Nr. 19890



● **Abstandshalter für 2. Rad**
(für 3er-Träger / 4er-Träger)
abnehmbar; abschließbar; für Fahrradrahmen bis 75 mm Rundrohr oder 75 x 45 mm Ovalrohr
Art.-Nr. 19900



● **Abstandshalter 3./4. Rad**
(von Rad zu Rad)
abschließbar; für Fahrradrahmen bis 75 mm Rundrohr oder 75 x 45 mm Ovalrohr
Art.-Nr. 19910



● **Abstandshalter mit Zahnband für 1. Fahrrad**
abnehmbar; abschließbar; mit Carbonschutz; für alle Fahrradrahmen (auch Kastenrahmen) bis 120 x 80 mm
Art.-Nr. 19960



● **Abstandshalter mit Zahnband für 2. Fahrrad**
(für 2er-Träger)
abnehmbar; abschließbar; mit Carbonschutz; für alle Fahrradrahmen (auch Kastenrahmen) bis 120 x 80 mm
Art.-Nr. 19970



● **Abstandshalter mit Zahnband für 2. Fahrrad**
(für 3er-Träger)
abnehmbar; abschließbar; mit Carbonschutz; für alle Fahrradrahmen (auch Kastenrahmen) bis 120 x 80 mm
Art.-Nr. 19980



● **Abstandshalter mit Zahnband für 3./4. Fahrrad**
(von Rad zu Rad)
abschließbar; mit Carbonschutz; für alle Fahrradrahmen (auch Kastenrahmen) bis 120 x 80 mm
Art.-Nr. 19990



● **Polsterung (Carbonschutz)**
für Zahnband
(1 Satz = 4 Stück)
Art.-Nr. 25050



● **Zahnband-Umrüstsatz für Fatbikes**
Länge 46 cm; bis 4,5" Reifenbreite; (1 Satz = 4 Stück)
für die Serien X und P
Art.-Nr. 19870
für die Serien i und F
Art.-Nr. 25010



● **Ratschensatz Umrüstkit**
für Alu-Fahrradschienen
(1 Satz = 4 Stück)
Art.-Nr. 19470



● **Spannriemen**
universell; Länge 60 cm; (1 Satz = 2 Stück)
Art.-Nr. 1606



● **Deichseladapter**
universeller Deichseladapter für Wohnwagen
Art.-Nr. 19460

uebler

FAHRRADTRÄGER



www.uebler.com

Uebler GmbH

Daimlerstraße 22
91301 Forchheim
Deutschland

Telefon: +49 (0) 9191 7362-0

info@uebler.com
www.uebler.com

Änderungen infolge technischer Weiterentwicklung vorbehalten.

Überreicht durch:

Autorisierter Uebler Fachhändler